

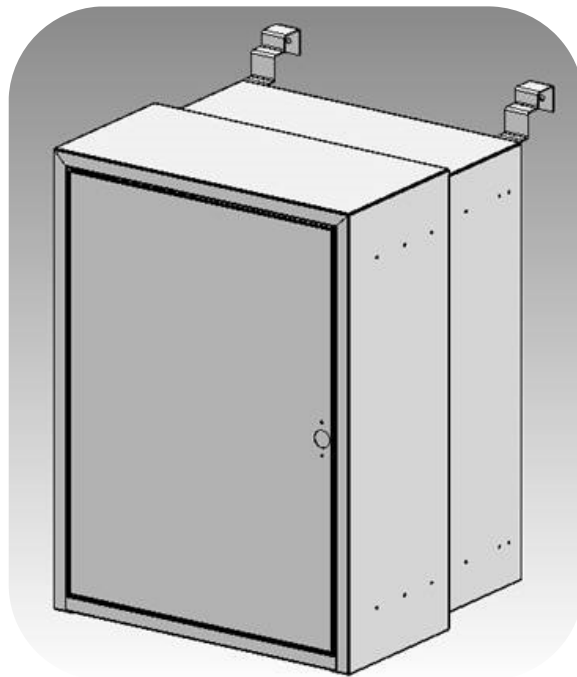

Huckepack

die innovative Paket-Box



Gebrauchsanweisung

DE



Huckepack

die innovative Paket-Box

Einleitung

Sehr geehrte Kundin, sehr geehrter Kunde,

herzlichen Glückwunsch zum Kauf der Huckepack Paket-Box, die Ihnen den Paketempfang erheblich erleichtern wird! Bitte lesen Sie diese Gebrauchsanweisung und die Garantiebestimmungen aufmerksam durch, bevor Sie die Huckepack Paket-Box in Gebrauch nehmen. Halten Sie sich stets an die Anleitung und die Warnhinweise, um einen sicheren Gebrauch zu gewährleisten und Schäden zu vermeiden. Bewahren Sie dieses Dokument sorgfältig für die zukünftige Verwendung auf. Sicherheitshinweise werden durch das Symbol  gekennzeichnet.

Bitte beachten Sie, dass die Huckepack Paket-Box eine Tragfähigkeit von 10 kg besitzt. Es ist sehr wichtig, dass Sie vor Verwendung unbedingt prüfen, ob die Türe, an der Sie die Huckepack Paket-Box einsetzen wollen, dafür geeignet ist und eine ausreichende Stabilität und Tragfähigkeit besitzt.

Viel Freude mit Ihrer Huckepack Paket-Box!



Huckepack

die innovative Paket-Box

Inhaltsverzeichnis

1	Lieferumfang	4
2	Produktbeschreibung	5
3	Warnhinweise	6
4	Auspacken und Montage	7-10
5	Gebrauch	11-12
6	Pflege	13
7	Gewährleistung Haftung / Service	13
8	Unternehmen	13



Huckepack

die innovative Paket-Box

1 Lieferumfang

- Huckepack Paket-Box incl. Schloss
- 2x Aufhängung
- 2x Verstellpuffer M6
- 8x Schraube M4 mit 8x Mutter und 8x Beilagscheibe zur Befestigung der Aufhängung
- 2x Eckenschutz incl. doppelseitigen Klebecken
- 2x Schlüssel für Huckepack Paket-Box
- 1x Namensschild für Paket-Box
- 1x Aufkleber Klingel
- 1x Aufkleber Briefkasten
- Gebrauchsanweisung



Huckepack

die innovative Paket-Box

2 Produktbeschreibung

Die Huckepack Paket-Box sowie die für die Verwendung relevanten Objekte werden im Folgenden aufgelistet:

- 1) Aufhängung
- 2) Teleskopschienen
- 3) Hinterkasten
- 4) Vorderkasten
- 5) Schloss
- 6) Paket-Box Türe
- 7) Feststellschraube
- 8) Türblatt Wohnungs-/Eingangstüre
- 9) Türzarge

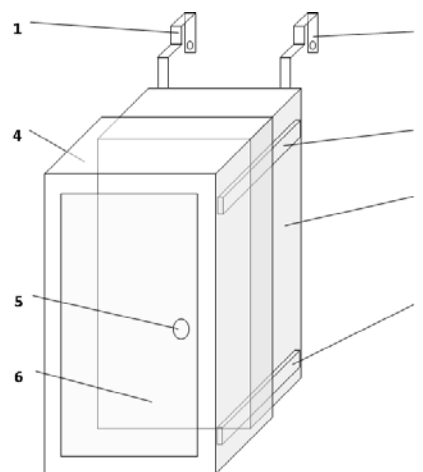

Huckepack Paket-Box Gesamtansicht

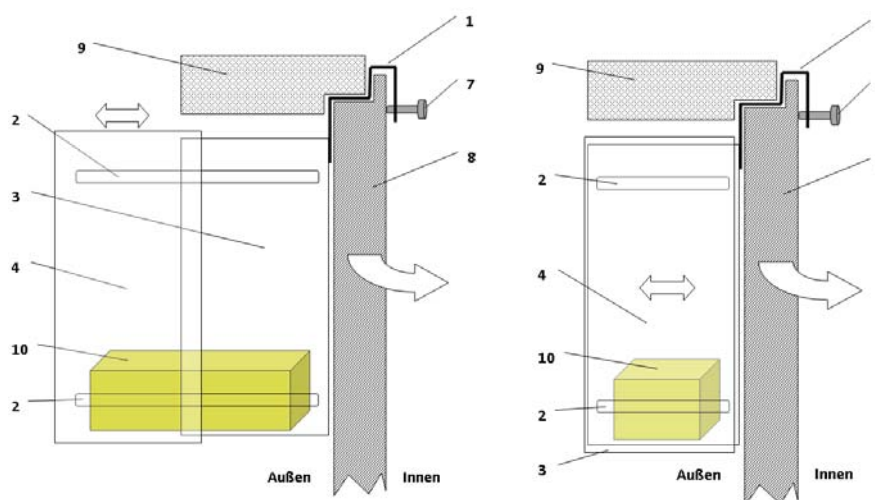













Huckepack Paket-Box Seitenansicht ausgefahren (links); eingefahren (rechts)



Huckepack

die innovative Paket-Box

3 Warnhinweise

-  Maximal zulässiges Gewicht für Inhalte in der Paket-Box ist 10kg
-  Die Paket-Box darf nur bei geschlossener Wohnungstür beladen werden
-  Jeglicher Inhalt der Paket-Box muss vor Öffnen der Wohnungstür unbedingt entnommen werden, Unfallgefahr!
-  Die Paket-Box ist unbedingt jederzeit mittels der Feststellschrauben an der Aufhängung auf dem Türblatt zu sichern.
-  Die Wohnungstüre darf nur in eingefahrener und eingerasteter Position der Paket-Box geöffnet oder geschlossen werden.
-  Die Wohnungstüre ist grundsätzlich vor Montage auf eine ausreichende Festigkeit und Tragfähigkeit hin zu überprüfen
-  Die Herstellerinformationen des Wohnungstürherstellers sind zu beachten
-  Montage + Demontage der Paket-Box darf nur in eingefahrener Position und bei verriegelter Paket-Box Türe erfolgen. Es wird empfohlen die Paket-Box mit 2 Personen zu montieren bzw. demontieren.
-  Für etwaige Schäden an der Wohnungstüre wird keine Haftung übernommen
-  Besondere Vorsicht ist geboten beim Verlassen der Wohnung bei montierter Paket-Box, da die Durchgangsbreite der Türe verringert ist. Es besteht Verletzungsgefahr.
-  Geeignet für nach innen öffnende Türen ab einer Durchgangsbreite von 80cm.
-  Die Paket-Box ist in einem Abstand von max. 5cm zur Türzarge auf der Scharnierseite der Wohnungstüre zu befestigen.



Huckepack

die innovative Paket-Box

4 Auspacken und Montage

4.1 Hinweise vor dem ersten Gebrauch



Lebensgefahr!

- Erstickungsgefahr! Halten Sie Kunststoffverpackungen von Kindern fern!
- Achtung, Kleinteile! Verschluckungs- und Erstickungsgefahr!
 1. Nehmen Sie die Paket-Box und die übrigen Teile aus dem Karton und überprüfen Sie den Lieferumfang auf Vollständigkeit.
 2. Entfernen Sie vorsichtig sämtliches Verpackungsmaterial und entsorgen Sie dieses entsprechend der gesetzlichen Bestimmungen.

4.2 Montage der Paket-Box

1. Überprüfen Sie die Stabilität und Tragfähigkeit der Türe an der Sie die Huckepack Paket-Box installieren möchten.
2. Befestigen Sie die Aufhängungen mit den mitgelieferten Schrauben.

Stecken Sie hierzu jeweils 4 Schrauben durch die Aufhängung, sowie durch die Bohrlöcher im Hinterkasten, legen pro Schraube eine Beilagscheibe unter und schrauben die Muttern auf und ziehen diese anschließend fest.

Anschließend schrauben sie die beiden Verstellpuffer in die

Gewindebohrung im unteren Bereich der Rückwand der Paket-Box.

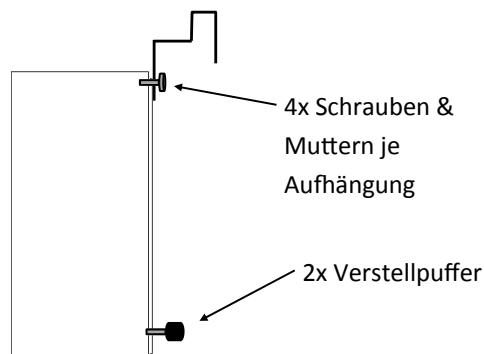



Huckepack

die innovative Paket-Box

4 Auspacken und Montage

3. Befestigen sie die beiden Eckenschützer mit dem beiliegenden doppelseitigen Klebecken an den unteren beiden Ecken des Vorderkastens. Kleben Sie hierzu je 3 Klebecken auf die Innenseite der Eckenschützer, bringen diesen in Position an der Paketbox und drücken die Klebecken fest. Wiederholen Sie dies für die andere Ecke der Paketbox. Bringen Sie anschließend das Namensschild auf der Vorderseite der Paketbox mit dem integrierten Klebestreifen an.

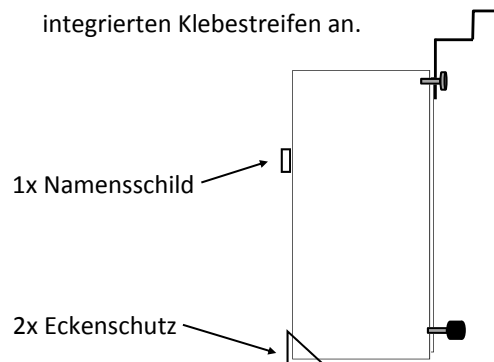

4. Bringen Sie durch drehen die Feststellschrauben an beiden Aufhängungen in die hinterste Position.

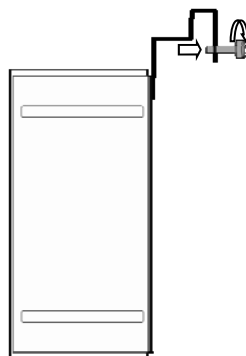



Huckepack

die innovative Paket-Box

4 Auspacken und Montage

5. Stellen Sie sicher, dass die Tür der Paket-Box geschlossen und verriegelt ist, sowie dass sich die Paket-Box in der eingefahrenen Position befindet und sicher eingerastet ist.

6. Öffnen Sie die Wohnungstür und sichern Sie diese gegen Bewegungen

7. Hängen Sie die Paket-Box auf das Türblatt der Wohnungstüre ein, dabei muss die Kontur der Aufhängung exakt dem Ausschnitt des Türblattes folgen und ohne Spalt anliegen. Es wird empfohlen das Einhängen der Paket-Box durch 2 Personen durchzuführen. Befestigen Sie die Paketbox möglichst nahe an der Scharnierseite der Wohnungstüre, so dass bei geschlossener Wohnungstüre ein Spalt zwischen Paketbox und Türzarge von max. 5 cm verbleibt.

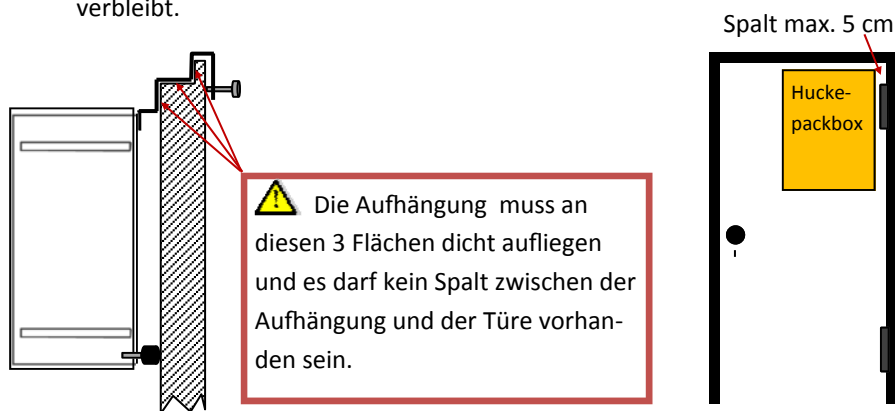

8. Überprüfen Sie, ob die Paket-Box korrekt auf dem Türblatt sitzt und beide Aufhängungen richtig in den Falz des Türblatts greifen.

9. Anschließend sichern Sie den Kasten auf dem Türblatt mit der Feststellschraube gegen verrutschen.

 **Vorsicht!** Sollte die Aufhängung nicht korrekt auf dem Türblatt sitzen besteht Unfallgefahr, sowie die Gefahr von Schäden an der Wohnungstüre.



Huckepack

die innovative Paket-Box

4 Auspacken und Montage

10. Bewegen sie nun langsam und vorsichtig die Wohnungstür und versuchen diese zu schließen. Diese muss sich leicht und ohne größeren Widerstand als bisher bis in die Schließstellung bewegen lassen.



Vorsicht! Bei Widerstand bitte nochmals überprüfen ob beide Aufhängungen korrekt auf dem Türblatt sitzen, falls prüfen Sie ob die Aufhängung für Ihre Türe passend ist, satt aufliegt und nicht auf der Außenseite der Tür übersteht. Bei Nichtbeachtung besteht Unfallgefahr, sowie die Gefahr von Schäden an der Wohnungstüre.

11. Mit den verstellbaren Puffern auf der Rückseite am unteren Ende der Paket-Box kann die Abstützung der Box an der Wohnungstür eingestellt werden.

12. Zuletzt können Sie noch die Hinweisaufkleber an ihrem Postbriefkasten, sowie an der Klingel anbringen, um den Paketboten auf die Paket-Box hinzuweisen.

5 Gebrauch

5.1 Hinweise für den Gebrauch

- Die Huckepack Paket-Box ist bei Nichtgebrauch von der Haustür zu entfernen
- Bei Nichtgebrauch, bzw. zur Montage & Demontage muss die Tür der Paketbox geschlossen, die Türverriegelung sicher eingerastet sein und das Schloss verriegelt sein, so dass ein unbeabsichtigtes Öffnen der Tür ausgeschlossen ist.

5.2 Wenn Sie ein Paket erwarten:

1. Vorbereitung der Box

1.1 Montieren Sie die Box gemäß den Schritten 4 bis 12 unter Punkt 4.2 dieser Bedienungsanleitung.

1.2 Drehen Sie das Schloss in die abgesperrte Position (die Markierungen auf dem Schloss zeigen zueinander) und ziehen sie den Schlüssel ab.



abgesperrt



offen

1.3 Drehen Sie den Verriegelungshebel in Schließposition, verriegeln Sie die Box jedoch nicht. Dies können Sie dadurch feststellen, dass sich der Verriegelungshebel zum öffnen der Türe bewegen lässt.

1.4 Bringen Sie die Hinweisaufkleber falls erforderlich an Türklingel und Briefkasten an.

2. Paket wird v. Paketlieferdienst eingelegt und die Türe verriegelt.

3. Entnahme der Sendung:

3.1 Vor jedem Betreten der Wohnung und Öffnen der Wohnungstür ist zu prüfen, ob sich ein Paket in der Paketbox befindet und ob die Paketbox in der eingefahrenen Position eingerastet ist.



5 Gebrauch

3.2 Wenn Sie eine Sendung empfangen haben, öffnen Sie die Paketbox mit dem Schlüssel und drehen den Verriegelungshebel in die geöffnete Position und öffnen die Türe der Paketbox.

3.3 Entnehmen Sie das Paket

3.4 Schließen Sie die Tür, drehen sie den Verriegelungshebel in die geschlossene Position, ziehen den Schlüssel ab und verriegeln das Schloss.

3.5 Anschließend stellen Sie sicher, dass sich die Huckepack Paket-Box in der eingefahrenen Position befindet und sicher eingerastet ist.

4. Danach können Sie Ihre Wohnung wie gewohnt betreten.

5. Anschließend demontieren Sie die Huckepack Paket-Box bei Nichtgebrauch zum Schutz vor Vandalismus und um eine Verletzungsgefahr beim Betreten und Verlassen der Wohnung zu vermeiden, da die Paket-Box in den Türraum ragt.



Huckepack

die innovative Paket-Box

6 Pflege / Wartung

- Die Huckepack Paket-Box bei Bedarf mit Wasser und ggf. mildem Spülmittel reinigen. Bitte vorher an unauffälliger Stelle testen.
- In regelmäßigen Abständen mindestens 1x jährlich sind die Befestigungsschrauben der Aufhängung auf festen Sitz zu überprüfen und ggf. nachzuziehen.

7 Gewährleistung / Haftung / Service

- Es gelten die gesetzlichen Gewährleistungsansprüche
- Eine Haftung der Huckepack UG haftungsbeschränkt für jegliche Schäden an der Wohnungstüre oder sonstigen Sachen sowie Personenschäden durch die Verwendung der Huckepack Paket-Box wird hiermit ausdrücklich ausgeschlossen.
- Service: Wir sind für Sie jederzeit unter der Email-Adresse info@huckepackbox.de für Sie erreichbar um Ihre Service Wünsche entgegenzunehmen.

8 Unternehmen

Wir sind ein Familienunternehmen und versuchen für unsere Kunden bestmögliche Qualität und Service zu bieten um Ihnen mit unseren Produkten den Alltag zu erleichtern.



Huckepack UG haftungsbeschränkt

Lärchenweg 8

89358 Ettenbeuren

info@huckepackbox.de

www.huckepackbox.de